

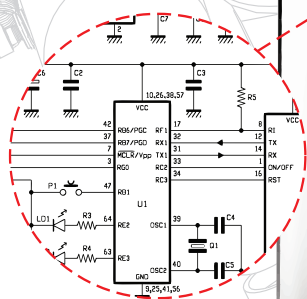

KK-1302-0001 R(14)
25.03.2024

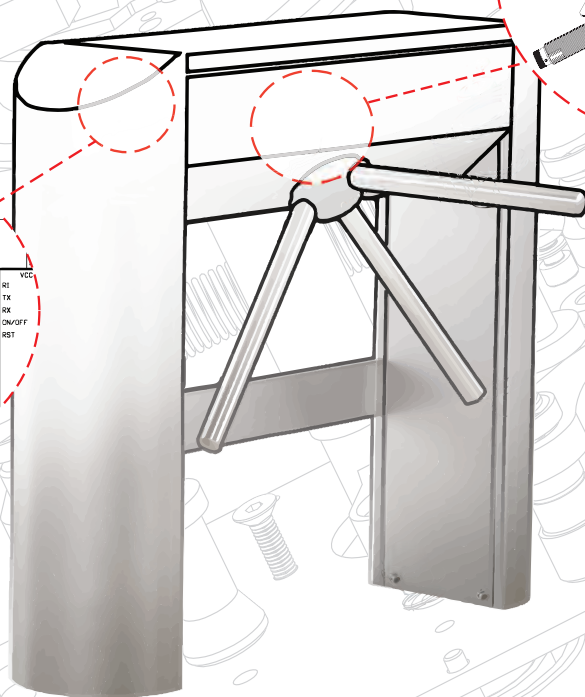

ТУРНИКЕТЫ-ТРИПОДЫ ТУРНИКЕТЫ-КАЛИТКИ

РУКОВОДСТВО ПО МОНТАЖУ И ОБСЛУЖИВАНИЮ

СОДЕРЖАНИЕ

1.	ОБЩАЯ ИНФОРМАЦИЯ	3
1.1.	Введение	
1.2.	Информация о турникетах	
1.3.	Модельный ряд	
2.	БЕЗОПАСНОСТЬ И ЭКСПЛУАТАЦИЯ.....	4
2.1.	Предупреждения и символы	
2.2.	Замена предохранителя электропитания	
2.3.	Инструкции по безопасности	
2.4.	Условия эксплуатации	
3.	ТРАНСПОРТИРОВКА И ПОДГОТОВКА К МОНТАЖУ	5
3.1.	Транспортировка	
3.2.	Подготовка к монтажу	
3.3.	Иллюстрации по установке для различных типов монтажных оснований	
3.4.	Монтаж планок (модели с фиксированными планками)	
3.5.	Монтаж планок (модели с антипаникой)	
3.6.	Монтаж створок (турникеты-калитки)	
4.	СПЕЦИФИКАЦИИ.....	8
4.1.	Таблица спецификаций	
4.2.	Турникеты - триподы	
4.3.	Турникеты - калитки	
4.4.	Индикаторы	
5.	ПОДКЛЮЧЕНИЯ.....	11
5.1.		
5.2.		
5.3.		
5.3.1.		
5.3.2.	Dip \bar{Z}	
5.3.3.	/	fi
5.4.	/)
6.	КОНТРОЛЬНЫЕ ПРОВЕРКИ	19
7.	СЕРВИС И ОБСЛУЖИВАНИЕ	19
7.1.	Инструкции по техническому обслуживанию	
7.1.1.	Рекомендуемое обслуживание для пользователя	
7.1.2.	Периодическое обслуживание техническим персоналом	
7.2.	Возможные неисправности	
8.	СПИСОК ЗАПАСНЫХ ЧАСТЕЙ	22
9.	НАСТРОЙКА РЕЖИМОВ	24
9.1.	\bar{Z}	
9.2.	\bar{Z}	
10.	ГАРАНТИЯ	29
10.1.	Условия гарантии	
10.2.	Случаи, исключающие действие гарантии	
10.3.	Гарантийный сертификат	

1. ОБЩАЯ ИНФОРМАЦИЯ

ПРОИЗВОДИТЕЛЬ:

ÖZAK Geçiş Teknolojileri Sanayi Ticaret A.Ş.

Address : Çuhane Caddesi No:130 41080 Köseköy-KARTEPE / KOCAELİ
Tel & Fax : +90 262 373 48 48 Pbx.
E-mail : ozak@ozak-t.com
Web : www.ozak-t.com

1.1 Введение

Данная система была сконструирована и изготовлена для того, чтобы соответствовать самым требовательным критериям систем контроля доступа. Все компоненты системы были отобраны с особой тщательностью и протестированы для обеспечения оптимальной производительности и надежности.

Для безопасной эксплуатации изделия с максимальной производительностью и сроком службы внимательно следуйте инструкциям, приведенным в данном руководстве, и сохраните его для дальнейшего использования.

В случае возникновения каких-либо оперативных вопросов или неожиданных проблем, пожалуйста, обратитесь за разъяснениями, содержащимися в этом документе.

Для получения любой технической информации, пожалуйста, свяжитесь с Центром поддержки клиентов телефону 8-800-200-15-50 или через форму обратной связи на сайте www.camerussia.com.

Производитель оставляет за собой право изменять содержание этого документа без предварительного уведомления!

1.2 Информация о турникетах

Турникеты - это устройства, которые позволяют контролировать проход и предотвращают неконтролируемые или несанкционированные проходы на стадионах, спортивных залах, объектах отдыха, бизнес-центрах, в зонах общественного транспорта, музеях, банках, промышленных объектах и во всех помещениях, где требуется коллективный входной и выходной контроль.

Блоки управления турникетов имеют возможность работать с любым типом систем управления доступом такими как штрихкодовые билеты, магнитные карты, бесконтактные датчики, кнопки и т.д. За исключением отдельных моделей с широким проходом, для всех турникетов установлен режим прохода только одного человека. Турникеты разработаны для двунаправленной работы, но с помощью DIP-переключателей можно установить режим ограниченного или одностороннего свободного прохода.

Корпусы турникетов изготовлены из листовой нержавеющей стали AISI 304. В двухсторонних моделях две отдельные системы проходов объединены в одну структуру. Поскольку турникеты закреплены на широкой поверхности, общая конструкция сбалансирована и прочна. Из-за своих конструктивных особенностей турникеты не подвержены воздействию дождя, воды или подобных внешних условий. Все механические компоненты оцинкованы для защиты от коррозии.

Все турникеты имеют сертификат качества продукции "TSEK" и Декларацию соответствия CE.

1.3 Модельный ряд



2. БЕЗОПАСНОСТЬ И ЭКСПЛУАТАЦИЯ

2.1 Предупреждения и символы

Для обеспечения безопасности и правильной работы турникета все монтажные и ремонтные работы должны выполняться только квалифицированным техническим персоналом!

ПРЕДУПРЕЖДЕНИЕ О ВЫСОКОМ НАПРЯЖЕНИИ

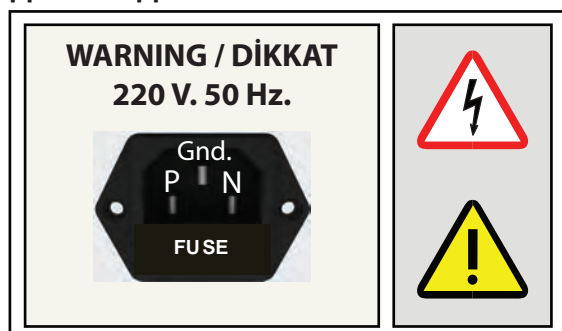

⚠ ВНИМАНИЕ !

Никогда не снимайте защитную крышку блока питания! Обращайте внимание на значения мощности и предохранителей при выполнении любых работ на турникете. Они могут различаться в зависимости от модели и типа турникета.

СИМВОЛ ЗАЗЕМЛЕНИЯ

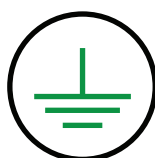

РАЗЪЕМ ПИТАНИЯ



БЛОК ПИТАНИЯ 24 В ПОСТОЯННОГО ТОКА

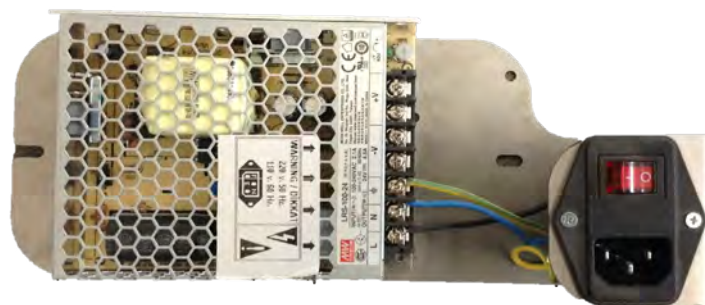

2.2 Замена предохранителя электропитания



Используйте только тот же тип и номинал предохранителя!



Рабочий и запасной предохранители расположены внутри сетевого разъема.

2.3 Инструкции по безопасности

1. Пользователи не должны разбирать турникеты. Техническое обслуживание может выполняться только компетентным и уполномоченным персоналом. Работы по техническому обслуживанию неквалифицированными специалистами могут создать опасность для пользователей и турникета.
2. Турникет нельзя устанавливать в местах, где существует опасность взрыва или возможной утечки газа.
3. Турникет должен храниться вдали от легковоспламеняющихся сред.
4. Турникет не следует устанавливать в местах, где возможна вибрация.
5. Турникет нельзя хранить в чрезмерно влажной среде.
6. Турникет не должен подвергаться воздействию тепла.
7. Турникет не должен подвергаться механическим воздействиям, ударам или встряхиваниям.
8. Турникет должен храниться вдали от сильных магнитных полей.
9. Требования по рабочему напряжению / диапазону мощности должны соблюдаться во всех случаях.
10. Электропитание должно быть стабильным, правильно заземленным, изолированным.
11. Турникеты могут эксплуатироваться только в условиях окружающей среды и при температуре, указанной производителем.
12. Детям запрещается играть с турникетами.
13. Все соединения должны быть проверены на правильность перед подачей питания на турникет.
14. Для подключения к входным и выходным клеммам турникета могут использоваться только рекомендованные производителем принадлежности и оборудование.
15. Все детали и аксессуары, используемые в турникетах, должны быть одобрены производителем.
16. В случае возникновения короткого замыкания или других неисправностей, необходимо отключить питание и как можно скорее связаться с авторизованным сервисным центром или производителем.
17. Перед чистой или обслуживанием питание должно быть отключено.
18. Для чистки турникетов следует использовать мягкие и влажные ткани (без абразивных материалов).
19. Не допускается эксплуатация поврежденных или имеющих признаки некорректной работы турникетов.

2.4 Условия эксплуатации

1. Запрещен одновременный проход более одного человека
2. Турникет не должен подвергаться механическому воздействию для несанкционированного прохода.
3. Турникеты нельзя мыть в целях очистки (подача воды из шланга или налив воды из ведра и т.д.). В основном бывает достаточно протереть неабразивными материалами, например, влажной тряпкой.
4. Запрещается использовать для очистки химические и абразивные материалы. Производитель не несет ответственности за ущерб, возникший в результате использования таких материалов.

3. ТРАНСПОРТИРОВКА И ПОДГОТОВКА К МОНТАЖУ

3.1 Транспортировка

1. Обратите внимание: турникеты должны транспортироваться в оригинальной упаковке производителя.
2. Строго следуйте инструкциям по перемещению и транспортировке, написанным на упаковке.
3. Не кладите тяжелые предметы на турникет.
4. Не размещайте упакованный турникет во влажном помещении.
5. Не допускайте попадания осадков (дождя, снега и т.п.) на упакованный турникет.
6. Во время погрузочно-разгрузочных работ используйте соответствующие подъемные механизмы.
7. Перед началом установки убедитесь, что на упаковке нет повреждений после транспортировки.

3.2 Подготовка к монтажу

1. Место установки должно быть выбрано в соответствии с требованиями пользователя. Этот выбор не должен препятствовать бесперебойной работе турникета.
2. Убедитесь, что установочная поверхность плоская, ровная и имеет надлежащую прочность. При необходимости выровняйте все неровные / шероховатые участки.
3. Выполните разметку и просверлите отверстия диаметром 10 мм. Продуйте отверстия сжатым воздухом.
4. Заполните отверстия химической штукатуркой и установите анкерные болты (8 мм). Стандартная химическая штукатурка высыхает примерно за 25 минут.
5. Установите турникет на анкерные болты и затяните гайки, чтобы закрепить на месте.
6. Подключите кабели питания и управления.

**** В комплект поставки турникета входит схема монтажа для конкретной модели.**

3.3 Иллюстрации по установке для различных типов монтажных оснований

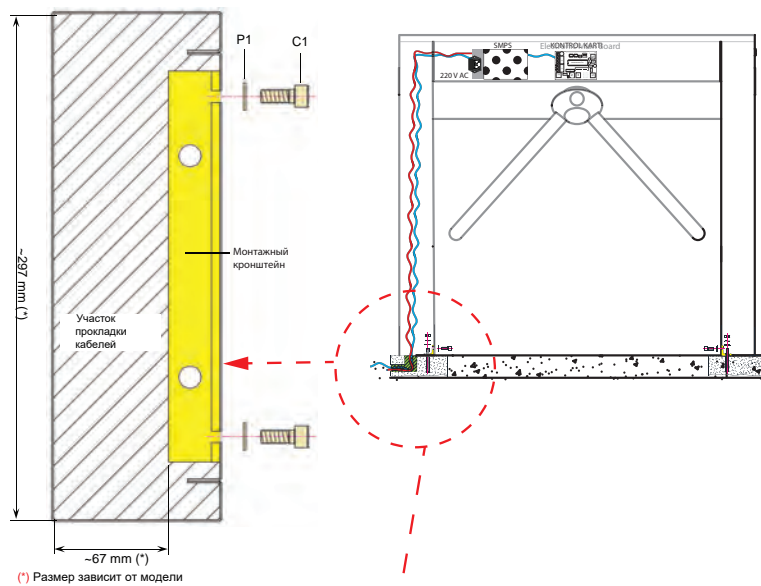

(*) Размер зависит от модели

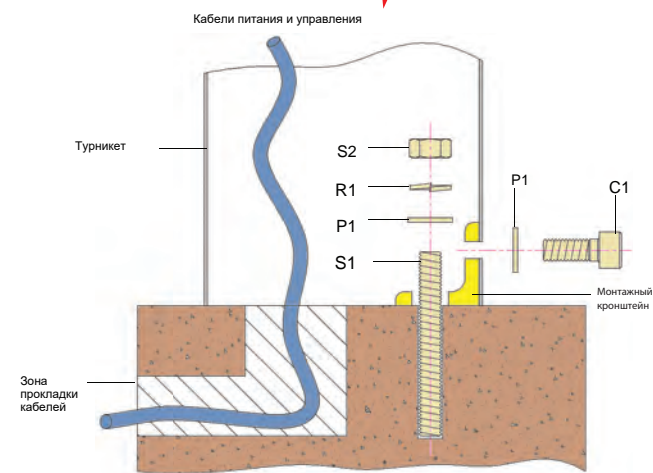

Версия 1

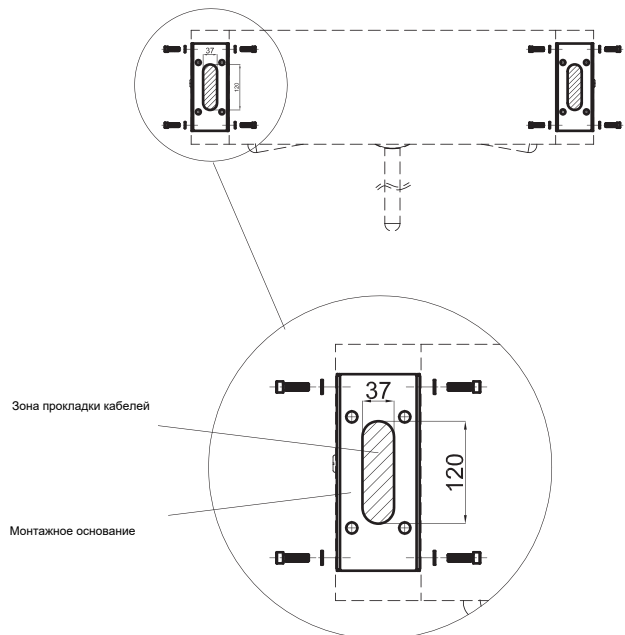

Версия 2

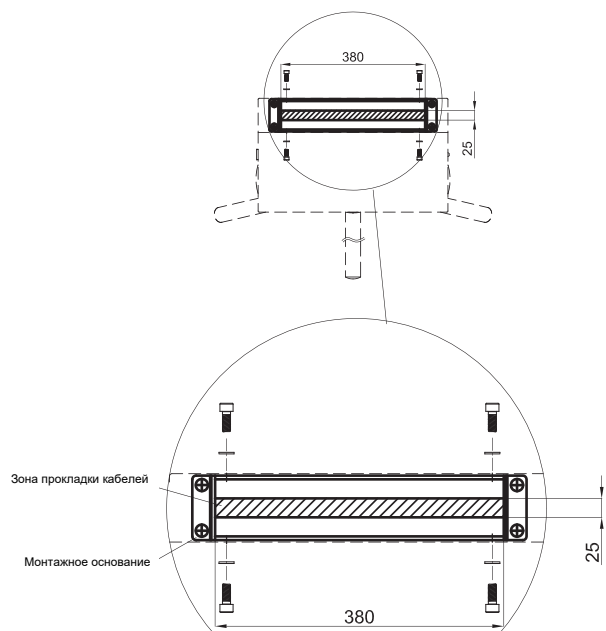

Version 3

3.4 Монтаж планок (модели с фиксированными планками)



Установка планок не должна допускать ослабления и падения во время использования!

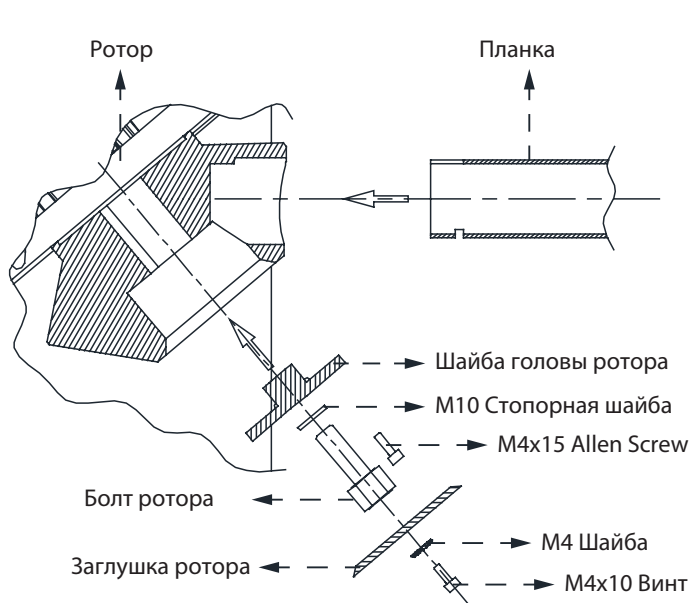

ПРАВИЛЬНО

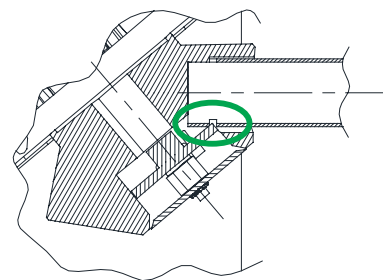

НЕ ПРАВИЛЬНО

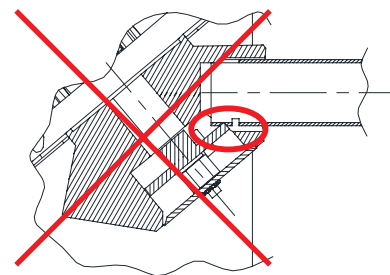

ПРАВИЛЬНО



НЕ ПРАВИЛЬНО

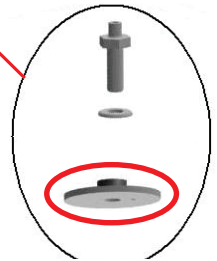

Головная часть ротора

A1	R1	V1	V2	C1	T1	V3
Шайба головы ротора	M10 Стопорн. шайба	M10x30 Винт	M4x15 Винт	Заглушка	M4 Шайба	M4x10 Винт
1	1	1	1	1	1	1

3.5 Монтаж планок (модели с антипаникой)



1. Вставьте планку



2. Установите крепление планки (2 шт.)



3. Затяните винты (шестигранник 5 мм)

3.6 Монтаж створок (турникеты-калитки)



1. Установите створку.

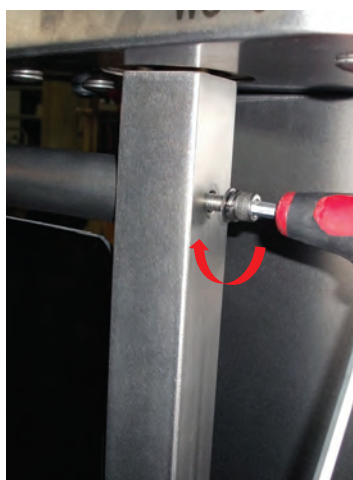

2. Затяните верхний винт.



3. Затяните нижний винт

4. СПЕЦИФИКАЦИИ

4.1 Таблица спецификаций

МОДЕЛЬНЫЙ РЯД	МЕХАНИЗМ		ОСОБЕННОСТИ ЭКСПЛУАТАЦИИ			МАТЕРИАЛЫ			
	ЭЛ.МЕХ	МОТОРИЗОВ.	ДВИЖЕНИЕ	ЗАМОК	ОСТАНОВКА	РОТОР	ПЛАНКА / СТВОРКА	ЗАМОК	
400 E	X		Ручное Push (опция Мотор)	Соленоид	Гидравл. демпфер	Полиамид + Сталь	Хром/*	3 планки	
400 BUS	X								
602 / 602 D	X								
500 E / 500 E-D	X								
500 E N1 / 500 E-D N1	X								
702 B	X								
700 E / 700 E-D	X								
700 E N1 / 700 E-D N1	X								
700 R	X								
FKR 777	X					Акрил / **			
605 / 605 D		X	Мотор		Мотор		Хром/*	1 створка	
705 E / 705 E-D		X							
705 E N1 / 705 E-D N1		X							
715 E		X							
715 B		X							
SWG 101	X		Ручное	----	Пружина	Сталь		Сталь	
MRKT 404	X			Блок-ся подшипник	----			4 планки	----
702 R / 702 R N1		X	Мотор	Соленоид	Мотор	Полиамид		3 планки	Полиамид

* Al.: Алюминий

** Дополнительные материалы : Акрил, окрашенная сталь , нержавеющая сталь .

4.2 Турникеты-триподы



1. Система предназначена для двунаправленной работы. В стандартных моделях при отключении питания рычаги свободно вращаются, обеспечивая свободный проход в обоих направлениях (опция - блокировка).
2. Механические части турникетов изготовлены из нержавеющей стали и оцинкованного металла. Замок и фиксаторы вращающихся узлов изготовлены из полиамида, полученного литьем под давлением.
3. После того, как проход разрешен и планки повернуты на 30 градусов, поворот обратно не возможен, и до завершения движения система не разрешит другой проход.
4. После каждого полного прохода электромеханическая система плавно доходит в положение ожидания гидравлическим амортизатором. Моторизованные версии - автоматическим доворотом электропривода.
5. Сигнализация обеспечивается указателями, расположенными по обе стороны от верхней части турникета (стрелка указывает направление активного прохода, красный крест показывает что проход заблокирован). В дополнение к визуальной сигнализации, во время прохода может подаваться звуковой сигнал.
6. Соленоиды, используемые в системе, управляются ШИМ, что обеспечивает надежность, энергоэффективность и меньшее выделение тепла. Они не нагреваются более чем на 10 градусов от окружающей температуры.
7. Электронная плата управления системой выполнена с защитой от вибрации.
8. Электронная система управления на базе микропроцессора, используемая в турникетах, может быть запрограммирована на различные функции и режимы работы с помощью DIP-переключателей.
9. Все входы и выходы изолированы оптопарой и релейными компонентами для повышения надежности.
10. Турникеты могут быть активированы или заблокированы сигналами, полученными от сторонних систем. Для моделей с опускающимися планками в стандартную комплектацию включен блок управления планками, зарядное устройство и аккумулятор.
11. Блок питания поддерживает технологию переключения режимов для лучшего регулирования напряжения и энергоэффективности.
12. Турникет допускает только проходы авторизованных пользователей. Если пользователь не проходит в течении установленного времени после авторизации, система автоматически блокируется и возвращается в режим ожидания (возможна настройка таймаута - 6, 12, 18 секунд или без ограничения).
13. После прохода, система замыкает сухие контакты выходного реле для каждого направления. Можно использовать дополнительный счетчик.
14. Электронный блок управления турникетом защищен от воды при наружной установке..
15. Турникеты могут работать синхронно с металлоискателями дверного типа; в целях безопасности даже проход человека с разрешением может быть автоматически заблокирован при получении команды от металлоискателя. При этом система может быть возвращена к нормальной работе с пульта оператора.
16. В экстренных случаях турникет можно переключить в «аварийный режим» с помощью нормально замкнутой кнопки или реле от пожарной сигнализации. В аварийном режиме планки свободно вращаются в обоих направлениях а в моделях с антипаникой опускаются автоматически, обеспечивая свободный проход.
17. В турникетах могут быть установлены различные режимы работы (например: одно направление заблокировано, другое направление контролируется или свободно; оба направления контролируются или одно направление свободно, а другое контролируется).
18. Турникеты допускают проход одновременно только одного человека после авторизации.
19. Устройства считывания карт или аналогичные системы контроля доступа могут быть встроены в турникеты отдельно или совместно для управления обеими сторонами в зависимости от конкретных требований.
20. После завершения прохода данные о входе или выходе (сухой контакт) передаются на терминал сбора данных.

4.3 Турникеты-калитки

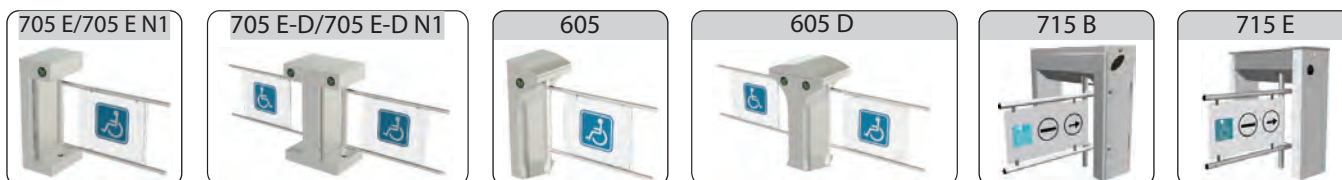

1. Двухнаправленная система широкого доступа, управляемая микропроцессором (только модели 715-В и 715-Е являются однонаправленными).
2. Система с приводом от двигателя постоянного тока с ШИМ для тихой и эффективной работы.
3. Створка разблокируется и открывается на 90° автоматически в соответствующем направлении при получении команды с клемм входа А или входа В. Створка останавливается и пытается еще раз продолжить движение, если встречает препятствие. Если препятствие все еще присутствует, активируется сигнал тревоги и створка разблокируется. Система автоматически перезагружается в течение 8 секунд.
4. Время автоматического закрывания может быть установлено вручную или при срабатывании дополнительных фотоэлементов для немедленного закрывания после прохода.
5. **Аварийный режим:** Створка открывается автоматически в любом направлении в зависимости от настройки DIP-переключателей, когда аварийный режим активируется путем размыкания Н.З. контакта или пожарной сигнализации. Устройство продолжает работу, когда контакт emg-gnd восстанавливается.

4.4 Индикаторы

Турникеты комплектуются индикаторами состояния с обеих сторон для информирования пользователей.



КРАСНЫЙ КРЕСТ: Проход запрещен.



ЗЕЛЕНАЯ СТРЕЛКА: Проход разрешен.

 При разрешенном проходе может подаваться звуковой сигнал.

В дополнение к боковым индикаторам доступен верхний индикатор мигающий зеленой стрелкой во время прохода. В режиме тревоги индикаторы попеременно мигают красным и зеленым, и раздается звуковой сигнал. 

5. ПОДКЛЮЧЕНИЯ

5.1 Электропитание и заземление

ПРЕДУПРЕЖДАЮЩАЯ НАКЛЕЙКА

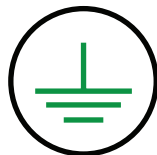
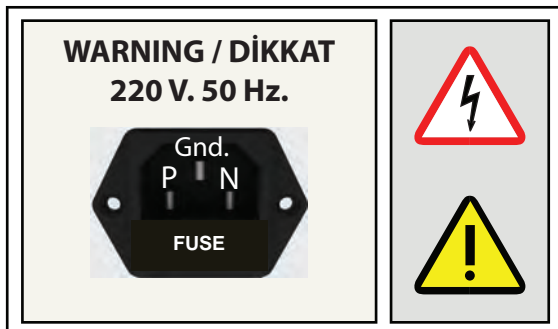

Заземление (Gnd.)



Для предотвращения поражения электрическим током необходимо обеспечить надлежащее заземление!



Подключения должны выполняться квалифицированным персоналом в соответствии с действующими нормами безопасности и использованием соответствующих материалов!

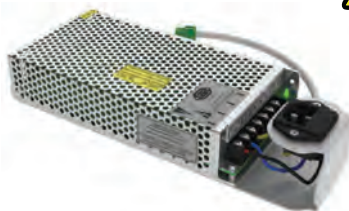

Никогда не снимайте защитную крышку блока питания! В случае отказа блока питания он должен быть заменен оригинальным блоком, полученным от Поставщика.

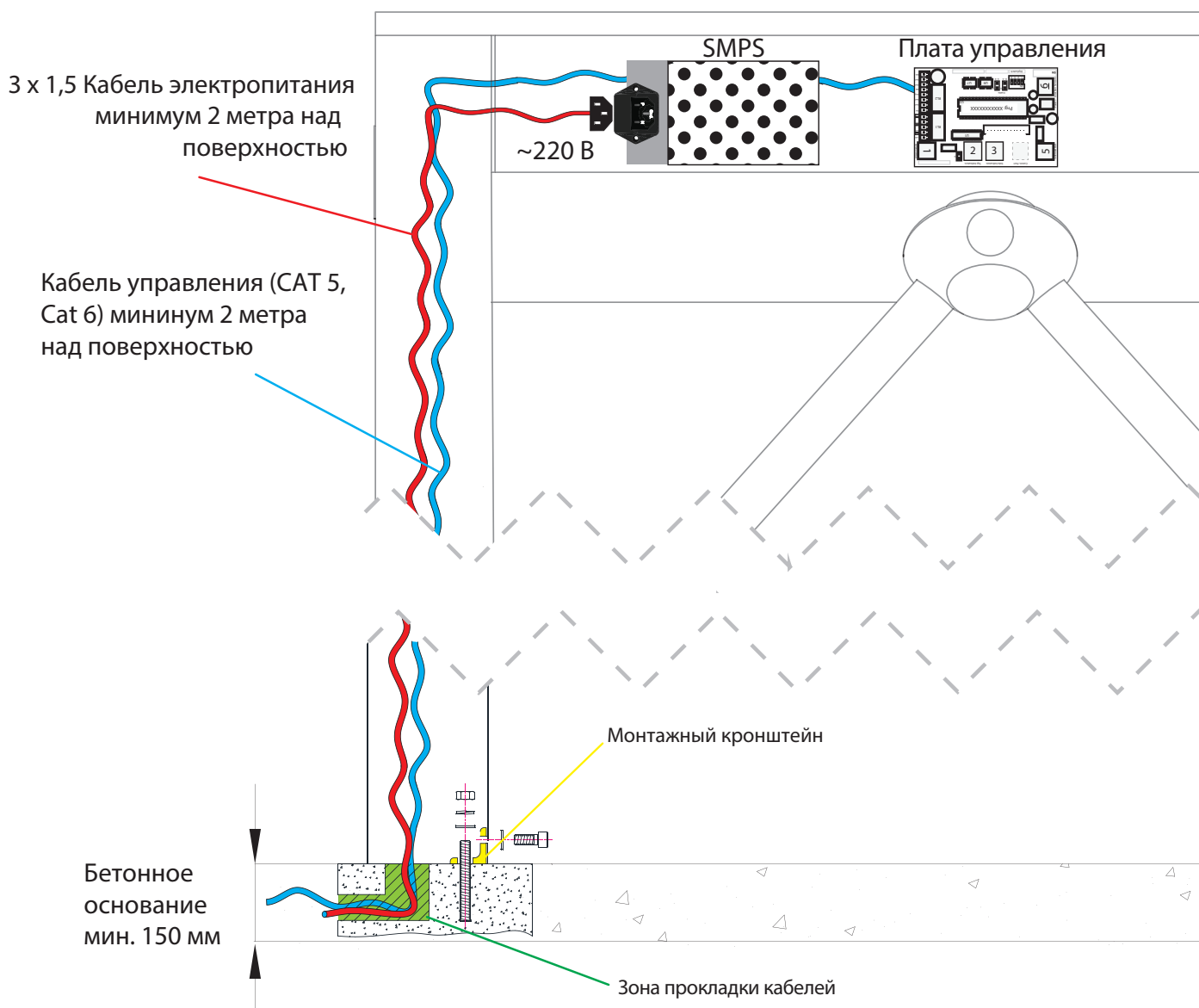

5.2 Описание входов и выходов платы управления

TRN 2301 S/E

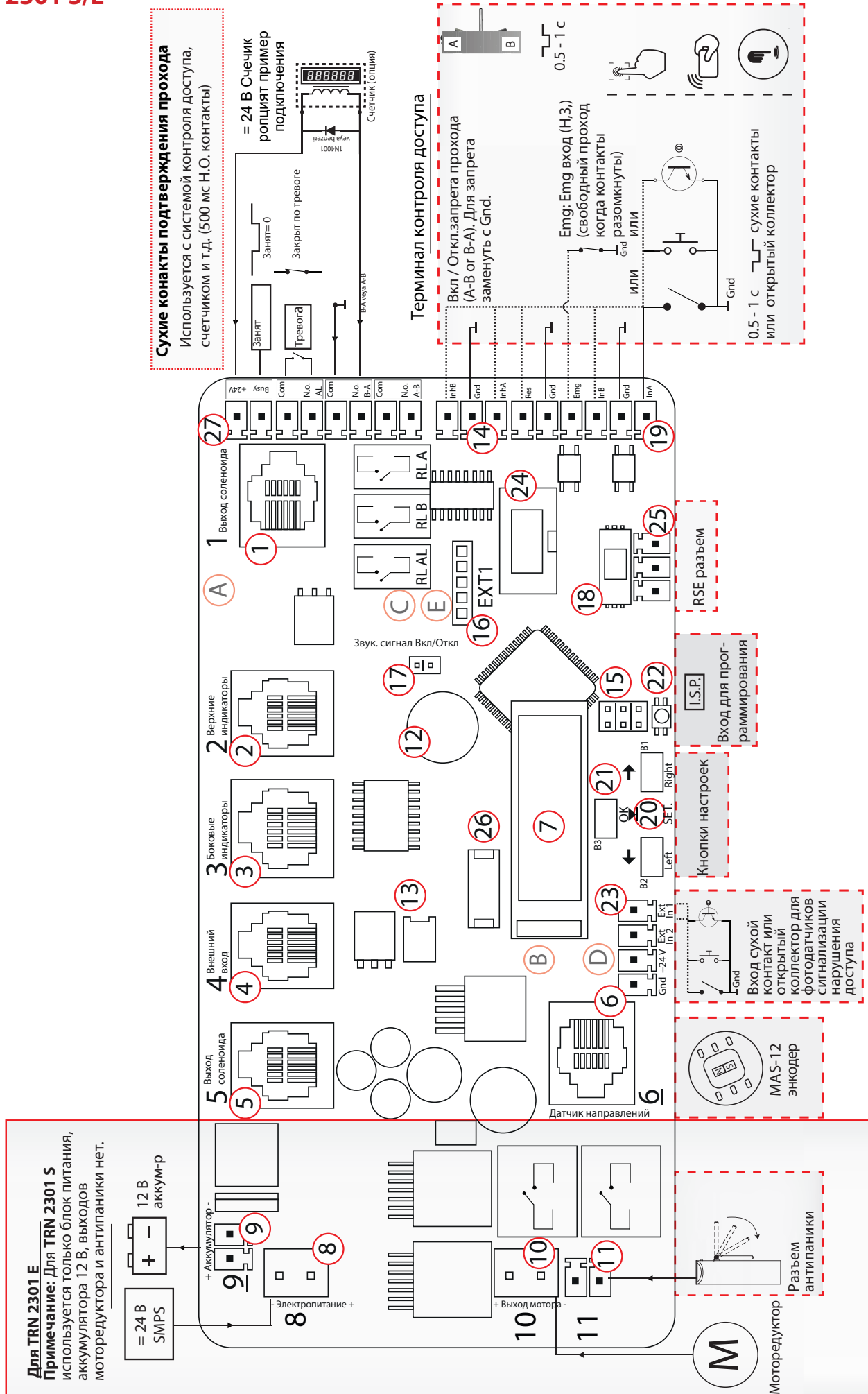

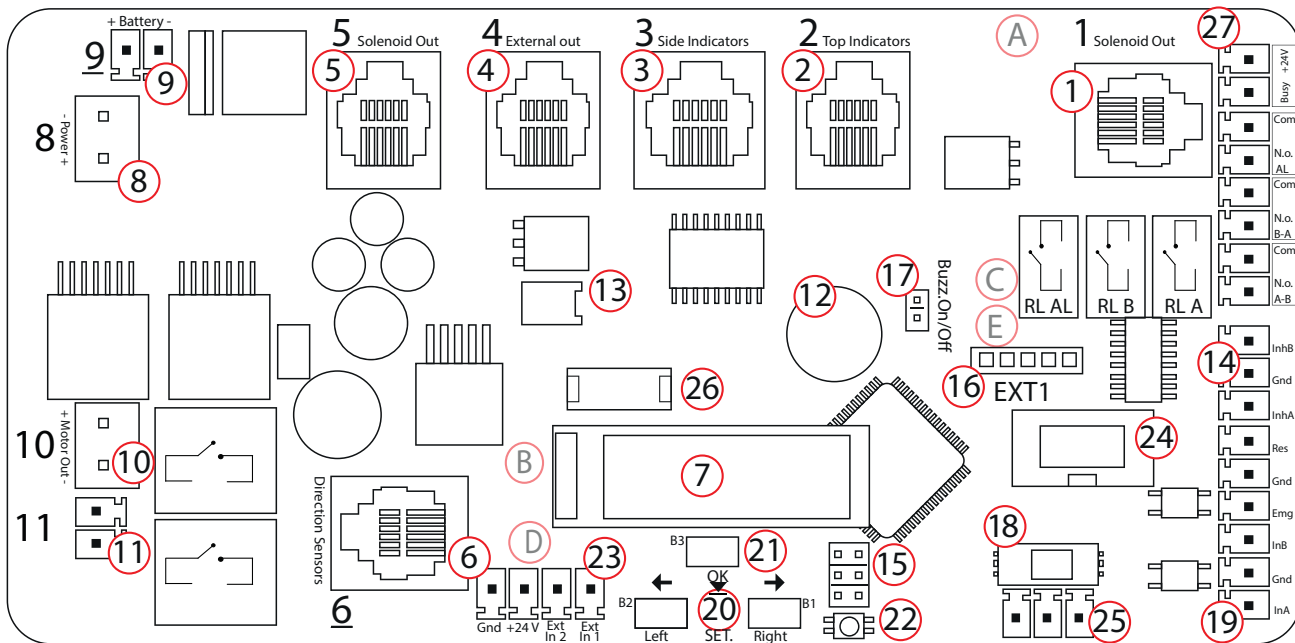

- | | | |
|-------------------------------|--|-------------------------------|
| 1. Соленоид A-B | 13. Дополн. разъем I/O | 23. Входы фотоэлементов |
| 2. Верхний индикатор | 14. Блок. направления прохода | 24. CAME Key разъем |
| 3. Выход боковых индикаторов | 15. ISP разъем | 25. RSE Modbus разъем |
| 4. Внешний выход | 16. Подключение модуля связи (RS 485 / 232 / TCP IP) | 26. Доп. разъем Bus |
| 5. Соленоид B-A | 17. Вкл/Откл звукового сигнала | 27. Выходы подтвержд. прохода |
| 6. Вход датчика направления | 18. RSE разъем | |
| 7. OLED дисплей | 19. Контрольные входы | A. Серийный номер |
| 8. Вход электропитания | 20. Кнопки направлений | B. Артикул |
| 9. Подключение аккумулятора | 21. Кнопка Enter | C. Производств. номер |
| 10. Подключение моторедуктора | 22. Кнопка Reset | D. Модель |
| 11. Разъем антипаники | | E. Производитель платы |
| 12. Звуковой сигнал | | |



При замене плат и других компонентов подключайте их соответствующими кабелями!

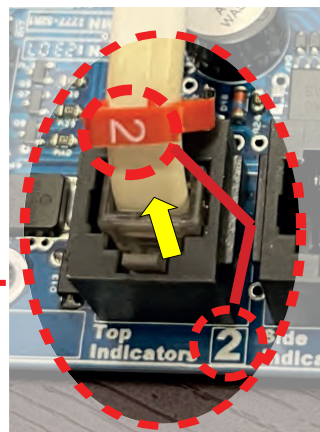

5.3 Настройка платы управления

5.3.1 Настройка блокировки прохода

TRN 2301 S/E

Чтобы заблокировать проход в направлении А или В, установите перемычки (J4,J5). Турникет не позволит пройти в заблокированном направлении, а индикатор для этого направления загорится красным, показывая заблокированный доступ. Эта функция может быть использована с металлодетектором для автоматического блокирования доступа в целях безопасности или настройки турникета на одностороннее движение.

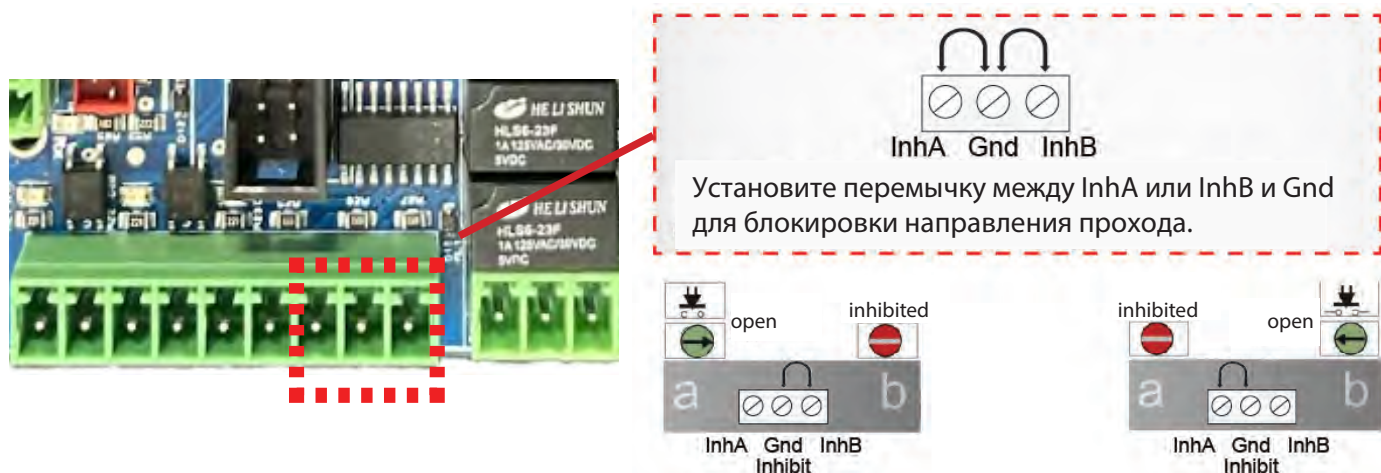

5.3.2 Настройка Dip-переключателей

• **Турникеты-триподы:** Настройки времени и режимов работы выбираются Dip-переключателями, расположенным на плате управления, как описано ниже.

Дисплей	Функция
	Экран ожидания
	Выбор времени задержки
	Выбор режима работы

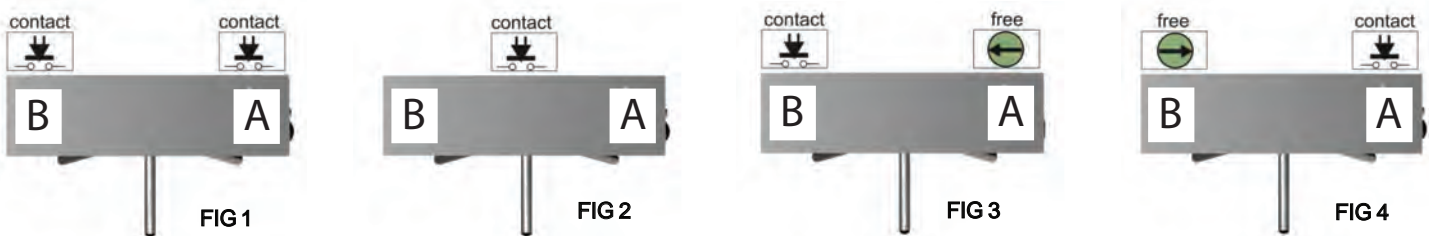
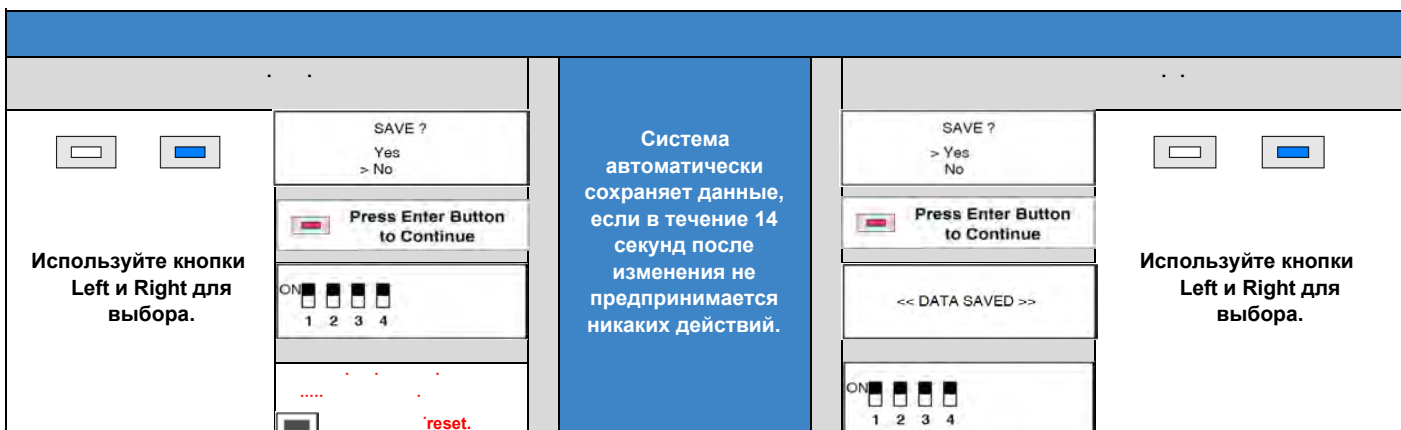

FIG 1. Двухнапр. контр-мый проход: для каждого направления используется считыватель или кнопка.
FIG 2. Двухнапр. проход с помощью одного устройства управления: один считыватель или кнопка, подключенная к входу А, позволяет проходить в обоих направлениях.
FIG 3. Со стороны А свободный проход, со стороны В - контролируемый. Пример: свободный выход.
FIG 4. Со стороны В свободный проход, со стороны А - контролируемый.

- **Турникеты-калитки:** Dip 2: Устанавливает "открыто 2 с". По умолчанию 6 секунд.
 Dip 3: Устанавливает направление аварийного открывания.
 Dip 4: Позволяет открывать/сбрасывать таймер - закрывать одним устройством подключенным ко входу А или В. Створка закрывается после подачи команды (автозакрывание отключено).

Все остальные настройки описаны в таблице ниже.

Примечание: Настройки основной платы TRN 2301 S/E турникета можно выполнить используя OLED-дисплей.



5.4.3 Настройка датчика положения (энкодера)

TRN2301 / !

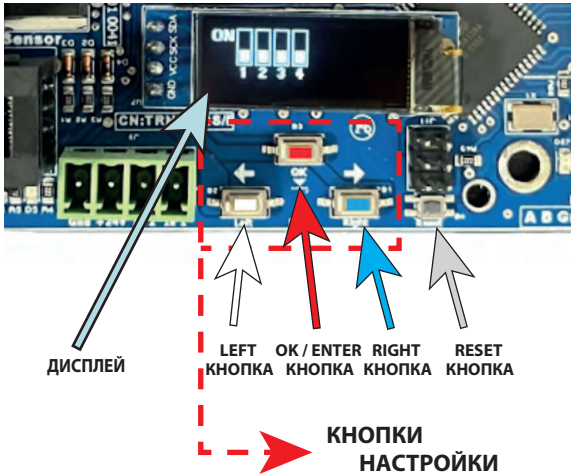

Нажмите кнопку **RIGHT**, чтобы отобразить состояние DIP-переключателей.
 Нажмите кнопку **LEFT**, чтобы отобразить настройки аналоговых параметров.
 Нажмите кнопку **OK / ENTER**, чтобы ввести или изменить настройки.
 Нажмите кнопку **RESET**, чтобы перезагрузить систему.

Дисплей	Настройка	
ON 1 2 3 4	⇒	Press Reset Button
CAME ÖZAK TP03xx	⇒	Hold The Enter Button for 2 Seconds Before The Warning Sound Ends
>> SERVICE MODE << [Push Enter Bt. for] [2 sec. for auto config]	⇒	Hold Enter Button for 2 Seconds
> Check Mag Type > Check Mot. Status [Push enter to set]	⇒	Press Enter Button
CAUTION ! After Selecting , Push Enter Bt. For 2 Sec.	⇒	Press Enter Button
ON 1 2 3 4	⇒	> Check Solenoid Type <input checked="" type="checkbox"/> > Check Motor Status <input checked="" type="checkbox"/> > Return To Stand-by Screen > Hold Enter Button for 2 Seconds
SAVE ? Yes > No	⇒	If changes have been made, press Left or Right button to "Yes" and press Enter to save <input type="checkbox"/> / <input type="checkbox"/> → <input checked="" type="checkbox"/>
<< DATA SAVED >>	⇒	WAIT
POSITION SETTINGS Auto For Motorized Manual By Hand	⇒	WAIT
		Моторизованные
POSITION SETTINGS P(1) P(2) P(3) P(4)	⇒	Do Not Touch The Arms Until End of The Process Middle <input checked="" type="checkbox"/>
POSITION SETTINGS P(1) P(2) P(3) P(4) ok	⇒	Do Not Touch The Arms Until End of The Process Middle <input checked="" type="checkbox"/>
POSITION SETTINGS P(1) P(2) P(3) P(4) ok ok	⇒	Do Not Touch The Arms Until End of The Process Middle <input checked="" type="checkbox"/>
POSITION SETTINGS P(1) P(2) P(3) P(4) ok ok ok	⇒	Do Not Touch The Arms Until End of The Process Middle <input checked="" type="checkbox"/>
PROCESS COMPLETED Push Reset Button To Restart The System	⇒	Press Reset Button to Restart The Turnstile Middle <input checked="" type="checkbox"/>
		Эл. механические
		Set The Position by Hand and Press Enter Button Middle <input checked="" type="checkbox"/>
		Set The Position by Hand and Press Enter Button Middle <input checked="" type="checkbox"/>
		Set The Position by Hand and Press Enter Button Middle <input checked="" type="checkbox"/>
		Set The Position by Hand and Press Enter Button Middle <input checked="" type="checkbox"/>
		Set The Position by Hand and Press Enter Button Middle <input checked="" type="checkbox"/>
		Press Reset Button to Restart The Turnstile Middle <input checked="" type="checkbox"/>

KK-1302-0001 R(14) 25.03.2024

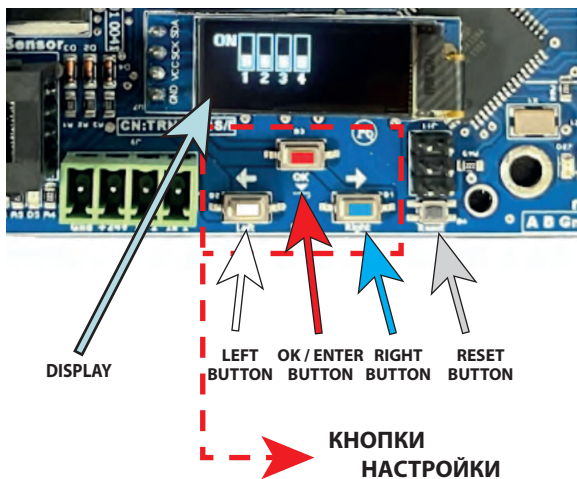

Нажмите кнопку RIGHT, чтобы отобразить состояние DIP-переключателей.
 Нажмите кнопку LEFT, чтобы отобразить настройки аналоговых параметров.
 Нажмите кнопку OK / ENTER, чтобы ввести или изменить настройки.
 Нажмите кнопку RESET, чтобы перезагрузить систему.

Дисплей	Настройка	
ON 1 2 3 4	⇒	Press Reset Button
CAME ÖZAK GV03xx	⇒	Hold The Enter Button for 2 Seconds Before The Warning Sound Ends
>> SERVICE MODE << [Push Enter Bt. for] [2 sec. for auto config]	⇒	Hold Enter Button for 2 Seconds
Check Mag Type [Push enter to set]	⇒	Check Mag Type and Press Enter Button
CAUTION ! After Selecting , Push Enter Bt. For 2 Sec.	⇒	Press Enter Button
ON 1 2 3 4	⇒	> Check Solenoid Type > Return To Stand-by Screen > Hold Enter Button for 2 Seconds
SAVE ? Yes > No	⇒	If changes have been made, press Left or Right button to "Yes" and press Enter to save →
<< DATA SAVED >>	⇒	WAIT
POSITION SETTINGS Move to Panel Pos. Enter Bt. For 2 Sec.	⇒	WAIT
----- v	⇒	Set The Position by Hand and Hold Enter for 2 Seconds 0° Middle
< OK >	⇒	Set The Position by Hand and Hold Enter for 2 Seconds 90° Right
< OK > OK > Left Right	⇒	Set The Position by Hand and Hold Enter for 2 Seconds -90° Left
< OK > OK > Left Right	⇒	Press Reset Button to Restart The Turnstile

i SOLENOID = MAGNET
SOL = MAG

5.4 Настройка гидравлического демпфера (электромеханические модели)

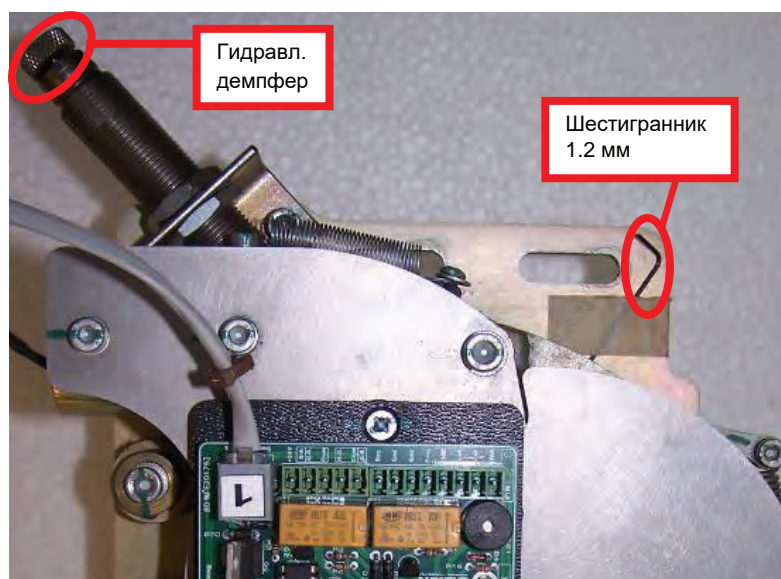

Регулировка демпфера:

Из-за больших колебаний температуры окружающей среды или износа может потребоваться регулировка гидравлического демпфера. Пример: при очень низких температурах следует уменьшить демпфирование, если ротор не может быстро вернуться в исходное положение после вращения. При высоких температурах, если ротор не может плавно остановиться в положении покоя и колеблется, демпфирование должно быть увеличено.

Перед регулировкой демпфера ослабьте стопорный винт ограничителя с помощью 1,2 мм шестигранного ключа, закрепленного на механизме.

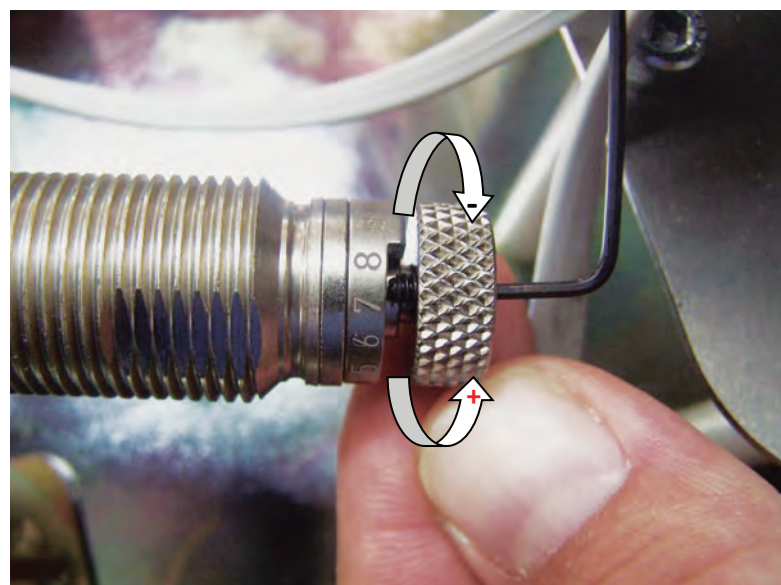

Примечание:

Демпфирование увеличивается при повороте ограничителя по часовой стрелке.

После того, как регулировка будет выполнена, затяните стопорный винт, удерживая ограничитель другой рукой.

Внимание!

Ограничитель очень чувствительный. Регулировка должна выполняться небольшими шагами.

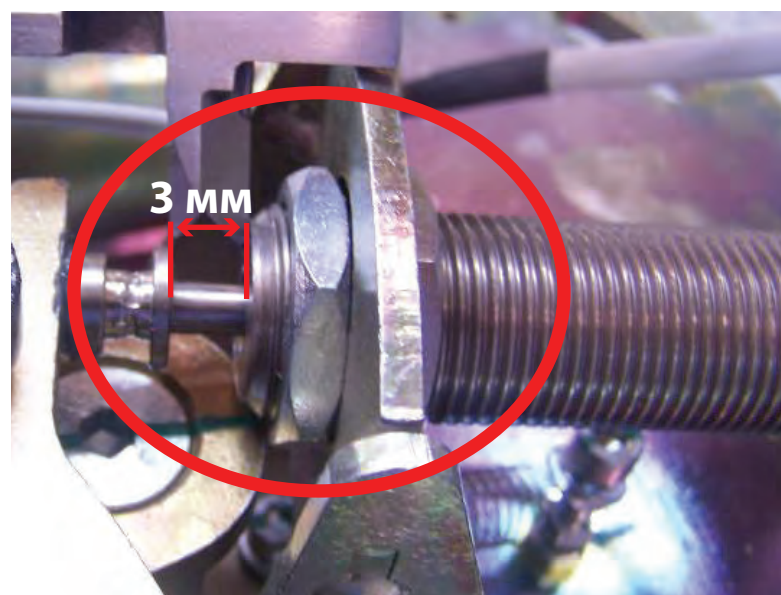

Внимание! Во избежание повреждения демпфера во время работы убедитесь, что между головкой демпфера и корпусом имеется зазор примерно 3 мм (при этом рычаг демпфера должен быть полностью вдавлен). Используйте фиксатор резьбы Loctite для предотвращения откручивания гайки от вибрации, если выполнялась регулировка зазора.

6. КОНТРОЛЬНЫЕ ПРОВЕРКИ

№	Описание	✓	Пометки
1	Установочная поверхность плоская, ровная и достаточно прочная.		
2	Вся проводка проложена и подключена правильно.		
3	Линии электропитания изолированы и заземлены. ⚠		
4	Турникет расположен и закреплен правильно и прочно.		
5	Все анкерные болты фиксируются химической штукатуркой.		
6	Все крепежные детали затянуты должным образом.		
7	Все планки, крышки, панели и т. д. установлены правильно.		
8	Нет никаких повреждений и дефектов (вмятин, царапин, и т.д.).		
9	При включении питания все индикаторы в норме, соленоиды заблокированы, звуковой сигнал, ротор/створка в положении ожидания).		Зависит от настроек dip-переключателей (см. пункт 5.4)
10	При замыкании А и Gnd возможен проход в направлении А. Индикатор против. стороны горит красным, пока вращение не завершится.		
11	При замыкании В и Gnd возможен проход в направлении В. Индикатор против. стороны горит красным, пока вращение не завершится.		
12	Ротор (или створка) турникета работает тихо, плавно и возвращается в центральное (рабочее) положение.		
13	При замкнутом контакте Emg турникет обеспечивает свободный проход в обоих направлениях, слышен звуковой сигнал.		(Фикс. планки свободно вращаются, с антипаникой опущены, створка открыта)
14	При отключении электропитания турникет обеспечивает свободный проход.		В моделях с антипаникой планки опускаются автоматически
15	⚠ Все металлические элементы корпуса и заземление не имеют между собой разницы потенциала.		Устройство правильно заземлено.

7. СЕРВИС И ОБСЛУЖИВАНИЕ

7.1 Инструкции по техническому обслуживанию

7.1.1 Рекомендуемое обслуживание для пользователя

- Периодически протирайте внешнюю поверхность от пыли чистой, мягкой и влажной тканью.
- Проверяйте внешние крепежные винты, панели, кронштейны и т. д. один раз в три месяца или по мере необходимости, чтобы убедиться в отсутствии незакрепленных, изношенных или поврежденных элементов.
- Убедитесь, что турникет надежно закреплен на поверхности (нет ослабленных или поврежденных креплений).
- Убедитесь, что все движения происходят плавно и бесшумно, без необычного шума, дребезжания и т.д.
- Осмотрите электрические кабели и соединения на наличие повреждений, загрязнения водой, ослабленных соединений или износа.
- В ходе производственного процесса предпринимаются все необходимые шаги для обеспечения превосходной коррозионной стойкости готовой продукции. В зависимости от условий окружающей среды на некоторых поверхностях турникетов при наружной установке могут возникнуть пятна, если не проводить регулярную очистку и техническое обслуживание. На поверхностях из стали 304 и выше эти пятна не являются настоящей ржавчиной, а представляют собой лишь скопление переносимых по воздуху частиц, прилипших к поверхности. Их можно удалить и предотвратить с помощью периодического обслуживания, рекомендованного ниже.
- Очистка поверхностей турникета путем протирания чистой впитывающей тканью, не содержащей пыли и песка, эффективна в большинстве случаев. Никогда не следует использовать жесткие абразивы на полированных металлических поверхностях. Для удаления более стойких пятен можно использовать имеющиеся в продаже составы для полировки металлов. Рекомендуемая частота очистки зависит от местных условий, как указано в таблице ниже.

Размещение	Сталь 304	Сталь 316
Набережная	По необходимости	Ежемесячно
В пределах 5 км от побережья	По необходимости	Каждые 6-12 месяцев
Промышленный или городской район	Каждые 3-6 месяцев	Каждые 6-12 месяцев
Пригород или сельский район	Ежегодно или по мере необходимости	
В помещении	По необходимости для поддержания внешнего вида	



Не мойте турникет водой под давлением.

Внутри турникета нет устройств, обслуживаемых пользователем. Не пытайтесь выполнять ремонтные работы, такие как смазка, замена деталей или регулировка внутри устройства. Все подобные работы должны выполняться только квалифицированным и подготовленным техническим персоналом!

7.1.2 Периодическое обслуживание техническим персоналом

400-500-600-700 СЕРИИ			
Общее	Крышка турникета и анкерные болты	12 мес.	Проверить / Затянуть
	Крышки считывателей и индикаторов	12 мес.	Проверить
	Ротор и крепление	12 мес.	Проверить
Механика	Вал ротора	12 мес.	Проверить + Смазать
	Шарнирные планки и подшипник	12 мес.	Проверить
	Рычаги блокировки	12 мес.	Проверить
	Соленоиды	12 мес.	Проверить
	Стопорные пружины	12 мес.	Проверить
	Гидравлический демпфер	12 мес.	Проверить + Отрегулировать
	Механические крепления	12 мес.	Проверить
	Подшипники	12 мес.	Проверить
Электроника	Плата управления	12 мес.	Проверить + Удалить пыль
	Энкодер	12 мес.	Проверить + Удалить пыль
	Кабели и разъемы	12 мес.	Проверить
	Индикаторы и звуковой сигнал	12 мес.	Проверить
ТУРНИКЕТЫ С ШИРОКИМ ДОСТУПОМ / ДЛЯ ЛЮДЕЙ С ОГРАНИЧЕННЫМИ ВОЗМОЖНОСТЯМИ			
Общее	Крышка турникета и анкерные болты	12 мес.	Проверить
	Крышки считывателей и индикаторов	12 мес.	Проверить
	Двигатель	12 мес.	Проверить
Механика	Шкив двигателя и ремень	12 мес.	Проверить
	Вал ротора	12 мес.	Проверить + Смазать
	Соленоиды	12 мес.	Проверить
Электроника	Плата управления	12 мес.	Проверить + Удалить пыль
	Энкодер	12 мес.	Проверить + Удалить пыль
	Кабели и разъемы	12 мес.	Проверить
	Индикаторы и звуковой сигнал	12 мес.	Проверить

7.2 Возможные неисправности

 (только для квалифицированного технического персонала!)

Описание неисправности	Возможные причины	Рекомендованные действия
Турникет не работает (индикаторы, звуковой сигнал, блокировка выключены).	<ol style="list-style-type: none"> 1. Нет электропитания. 2. Поврежден сетевой кабель. 3. Перегорел предохранитель. 4. Неисправен блок питания. 	<ol style="list-style-type: none"> 1. Подайте электропитание. 2. Замените сетевой кабель. 3. Замените предохранитель (п. 2.2). 4. Замените блок питания.
Ротор вращается в обоих направлениях при включении электропитания и слышен звуковой сигнал.	<ol style="list-style-type: none"> 1. Перемычка Emg или контакты реле разомкнуты (если индикаторы горят зеленым). 2. Смещен или неисправен энкодер (если индикаторы горят красным и периодически слышен звук. сигнал). 3. Faulty control board. 	<ol style="list-style-type: none"> 1. Замкните переключку Emg или контакты реле Emg-Gnd. 2. Отрегулируйте или замените энкодер. 3. Замените плату управления.
Турникет не разрешает проход при подаче команды - слышен звуковой сигнал.	<ol style="list-style-type: none"> 1. Ограничение движения рычага блокировки (из-за посторонних предметов: провода, смазка и т.д.). 2. Не срабатывает соленоид. 3. Повреждена плата управления. 4. Смещен или поврежден энкодер в моторизованных версиях. 	<ol style="list-style-type: none"> 1. Устраните ограничение движения. 2. Замените соленоид. 3. Замените плату управления. 4. Отрегулируйте энкодер (моторизованный версии).

Описание неисправности	Возможные причины	Рекомендованные действия
Ротор/планки не возвращаются в исходное положение после прохода.	<ol style="list-style-type: none"> 1. Ослабла или сломана пружина. 2. Не отрегулирован гидравлический демпфер. 	<ol style="list-style-type: none"> 1. Переустановите/замените пружину. 2. Отрегулируйте демпфер (п. 5.5).
Ротор дергается после вращения и не может плавно прийти в исходное положение.	<ol style="list-style-type: none"> 1. Не отрегулирован гидравлический демпфер. 2. Гидравл. демпфер неисправен. 	<ol style="list-style-type: none"> 1. Отрегулируйте демпфер (п. 5.5). 2. Замените гидравлический демпфер
Турникет не может блокироваться/разблокироваться при проходе.	<ol style="list-style-type: none"> 1. Сдвинут / сломан рычаг блокировки. 2. Соленоид неисправен. 3. Отключен или неисправен энкодер. 	<ol style="list-style-type: none"> 1. Замените рычаг блокировки. 2. Замените соленоид. 3. Подключите или замените энкодер.
Ротор периодически застревает во время вращения.	<ol style="list-style-type: none"> 1. Ослабла или сломана пружина. 	<ol style="list-style-type: none"> 1. Переустановите/замените пружину.
Не работает устройство управления. Нет доступа.	<ol style="list-style-type: none"> 1. Неправильное подключение. 2. Устройство неисправно. 3. Неисправна плата управления. 	<ol style="list-style-type: none"> 1. Проверьте подключение. 2. Замените устройство. 3. Замените плату управления.
Нет подтверждения прохода от платы управления.	<ol style="list-style-type: none"> 1. Неправильное подключение. 2. Неисправна плата управления. 	<ol style="list-style-type: none"> 1. Проверьте подключение. 2. Замените плату управления.
Турникет свободно вращается в одном направлении.	<ol style="list-style-type: none"> 1. Dip-переключатели 3 и 4 установлены для свободного прохода (п. 5.4.2). 2. Соленоид не подключен. 3. Ослабла пружина рычага. 4. Заблокирован/сломан рычаг блокировки. 	<ol style="list-style-type: none"> 1. Выключите dip-переключатели. 2. Повторно вставьте разъем. 3. Замените рычаг блокировки.
Планка не опускается в режиме антипаника и при отключении электропитания. (модели с антипаникой).	<ol style="list-style-type: none"> 1. Разряжен аккумулятор 12 В. 2. Аккумулятор отключен. 3. Отсутствует подключение к плате управления. 4. Заблокирован / сломан замок. 	<ol style="list-style-type: none"> 1. Зарядите/замените аккумулятор. 2. Подключите аккумулятор. 3. Проверьте подключение. 4. Замените заклинивший механизм.
Планки не блокируются (модели с антипаникой).	<ol style="list-style-type: none"> 1. Заклинил механизм. 2. Ослабла / повреждена пружина. 3. Поврежден / изношен замок. 	<ol style="list-style-type: none"> 1. Замените заклинивший механизм. 2. Замените пружину. 3. Замените замок.
Турникет разблокируется, но двигатель не работает (моторизованные версии).	<ol style="list-style-type: none"> 1. Нет подключения к плате управления двигателем. 2. Сработала защита или предохранитель (2 индикатора горят зеленым). 3. Неисправна плата управления двигателем. 4. Неисправен моторедуктор. 	<ol style="list-style-type: none"> 1. Проверьте подключение. 2. Перезагрузите питание / замените предохранитель. 3. Замените плату управления двигателем. 4. Замените моторедуктор.
Планки моторизованного турникета продолжают двигаться (не останавливаются).	<ol style="list-style-type: none"> 1. Проблема с подключением энкодера. 2. Смещен или загрязнен энкодер. 3. Энкодер неисправен. 	<ol style="list-style-type: none"> 1. Проверьте подключение энкодера. 2. Отрегулируйте / очистите энкодер. 3. Замените энкодер.
Моторизованная створка открывается медленно, истекает время закрывания, активируется сигнализация.	<ol style="list-style-type: none"> 1. Установлена низкая скорость на плате управления двигателем. 2. Ослаблен или загрязнен ремень. 	<ol style="list-style-type: none"> 1. Увеличьте скорость на плате управления двигателем. 2. Очистите / натяните ремень.

8. СПИСОК ЗАПАСНЫХ ЧАСТЕЙ

	Наименование	Артикул	Эл.мех.	Моторизов.
1	Подшипник гидравлического демпфера (698 ZZ)	10 00 10 0003	√	
2	Электропривод антипаники	10 01 34 0005		
3	Блок питания SMPS (100 Вт / 24 В)	10 01 35 0013		√
4	Блок питания SMPS (50 Вт / 24 В)	10 01 35 0017	√	
5	Аккумулятор (12 В / 1.2 Ач)	10 01 38 0001		
6	Гидравлический демпфер	10 02 00 0001	√	
7	Замок с ключом	10 03 01 0001	√	√
8	Ремень для турникета-калитки (505, 605, 705) ЗРК500	10 04 19 0001		
9	Ремень ЗРК515	10 04 19 0005		√
10	Заглушка планки-преграды (нерж. сталь) ТАР - 043	20 02 02 0468	√	√
11	Заглушка планки-преграды (Ø42 пластик) ТАР-006	20 02 03 0027	√	√
12	Головная часть ротора (полиамид) М19-5	20 02 03 0006	√	√
13	Заглушка головной части ротора (полиамид) М 20-1	20 02 03 0007	√	√
14	Зажимная пружина YAY 002	20 02 07 0007	√	√
15	Рычаг блокировки М15-4	20 02 07 0008		
16	Рычаг блокировки М15-1	20 02 07 0028	√	√
17	Боковой индикатор **		√	√
18	Планка-преграда турникета-трипода (нерж.сталь) К1-21	20 03 01 0007	√	√
19	Основная плата управления 2301 S (триподы эл.мех.)	30 01 01 0041	√	
20	Основная плата управления 2301 E (триподы моторизов)	30 01 01 0043		√
21	Основная плата управления 2301 E (калитки)	30 01 01 0044		
22	Верхний индикатор TI061-SM	30 01 02 0035	√	√
23	Датчик положения триподов MAS-12E-V1.00 (энкодер)	30 01 05 0048	√	√
24	Соленоид (5 В)	30 01 10 0005	√	√
25	Моторедуктор турникета-калитки (U 505-605 модели)	30 01 16 0003		
26	Моторедуктор турникета-калитки (K 705 E N1 модель)	30 01 16 0004		
27	Моторедуктор	30 01 16 0005		√
28	Реверсивный моторедуктор	30 01 16 0010		√
29	Планка антипаника с полиамидным наконечником	45 00 00 0002		
30	Комплект для монтажа ротора	45 00 00 0003	√	√
31	Механизм в сборе V3 (эл.механического турникета-трипода)	30 02 00 0026	√	
34	Моторизованный механизм V3 (турникета-трипода)	30 02 01 0012		√
32	Механизм антипаники V3 (турникета-трипода)	30 02 00 0028		
33	Моториз. механизм с антипаникой V3 (турникета-трипода)	30 02 01 0011		
35	Механизм турникета-калитки V3 (505 - 605 модели)	30 02 02 0010		
36	Механизм турникета-калитки V3 (705 модель)	30 02 02 0011		
37	Механизм турникета-калитки V3 (VP 125)	30 02 02 0012		

** Устройства с энкодером не включают фотодатчик направления.



Используйте только оригинальные запасные части и детали!



* При заказе запасных частей следует указать модель и серийный номер турникета.

** Укажите версию прошивки для заказа микроконтроллера!

Запчасти могут отличаться в зависимости от модели и даты изготовления!





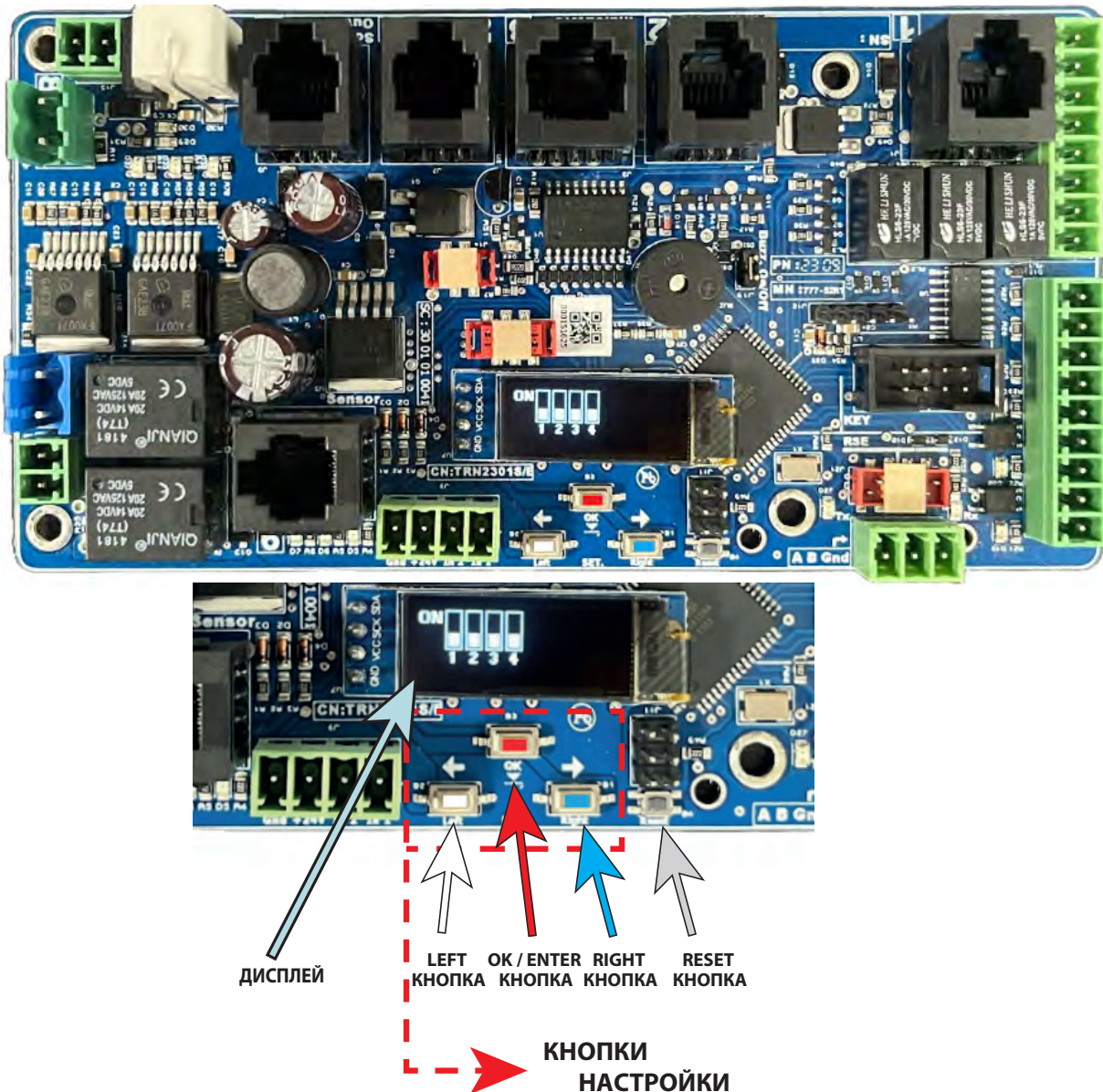





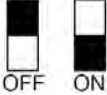



















































































































9. НАСТРОЙКА РЕЖИМОВ











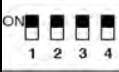

































9.1 Турникеты - триподы















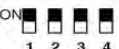
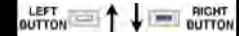



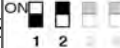

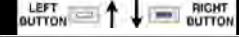

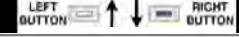

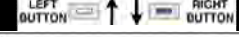

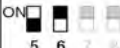

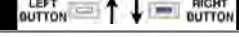

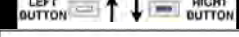

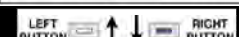

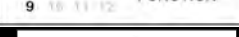
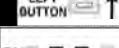
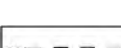
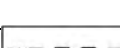

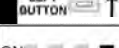

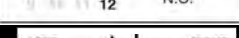
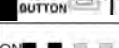
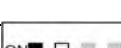
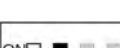
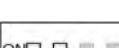



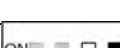

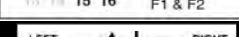
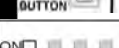
Нажмите кнопку RIGHT, чтобы отобразить состояние DIP-переключателей.
 Нажмите кнопку LEFT, чтобы отобразить настройки аналоговых параметров.
 Нажмите кнопку OK / ENTER, чтобы ввести или изменить настройки.
 Нажмите кнопку RESET, чтобы перезагрузить систему.

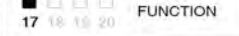

Продолжить без сохранения		Система автоматически сохраняет данные, если в течение 14 секунд после изменения не предпринимается никаких действий.	Сохранить и продолжить	
<input type="checkbox"/> <input checked="" type="checkbox"/>	SAVE ? Yes > No		<input checked="" type="checkbox"/> <input type="checkbox"/>	SAVE ? > Yes No
Используйте кнопки Left и Right для выбора.	Press Enter Button to Continue ON <input type="checkbox"/> <input type="checkbox"/> <input type="checkbox"/> <input type="checkbox"/> 1 2 3 4 Если вы хотите отменить внесенные изменения нажмите reset.		Press Enter Button to Continue << DATA SAVED >>	Используйте кнопки Left и Right для выбора.

Дисплей	 				Функция
 	→				Экран ожидания
    OK / ENTER BUTTON - Press To Set DIP Switch State					
  TIME SEL. 6 Sec	  TIME SEL. 12 Sec	  TIME SEL. 18 Sec	  TIME SEL. Infinite	→	
  					
  PRG.SEL. A - B Locked	  PRG.SEL. A - B Single In.	  PRG.SEL. B >> A Free	  PRG.SEL. B << A Free	→	
  					
  MAG.SEL. A:Normal B:Normal	  MAG.SEL. A:Reverse B:Normal	  MAG.SEL. A:Normal B:Reverse	  MAG.SEL. A:Reverse B:Reverse	→	
  					
  IND.SEL. Normal	  IND.SEL. Reverse	→			
  					
  IND.TYPE Standart	  IND.TYPE Double Data	→			
  					
  INP.FREE Off	  INP.FREE On	→			
  					
  RLY.SEL. A:N.O. B:N.O.	  RLY.SEL. A:N.O. B:N.C.	  RLY.SEL. A:N.C. B:N.O.	  RLY.SEL. A:N.C. B:N.C.	→	
  					
  EMG.SEL. N.C.	  EMG.SEL. N.O.	→			
  					
  FOT.AL. F1 & F2	  FOT.AL. Not Used	  FOT.AL. F1 or F2	  FOT.AL. System Passive	→	
  					
  DROP.ARM System Passive	  DROP.ARM Only Emg.	  DROP.ARM Pwr.Fail Emg.	  DROP.ARM Pwr.Fail Emg.	→	
  					
  MTR.CTRL Active	  MTR.CTRL Passive	→			
  					
  RND.CTRL A:Off B:Off	  RND.CTRL A:Off B:On	  RND.CTRL A:On B:Off	  RND.CTRL A:On B:On	→	
  					
  EXT.RLY. Only F1 & F2	  EXT.RLY. All Alarms	  EXT.RLY. Only Busy Out	  EXT.RLY. All Alarms	→	

Display		Function		
ON 	→	Экран ожидания		
LEFT BUTTON   RIGHT BUTTON 	 OK / ENTER BUTTON - Press To Set Analog Parameter Settings			
< MOTOR SPEED > [Push enter to set]	>> MOTOR SPEED << Min : 5 % Max : 100 Set: 75	→		
LEFT BUTTON   RIGHT BUTTON 				
< TIME OUT > [Push enter to set]	>> TIME OUT << Min : 0 Sec. Max : 50 Set: 0	→		
LEFT BUTTON   RIGHT BUTTON 				
< INPUT BUFFER > [Push enter to set]	>> INPUT BUFFER << Min : 0 Per. Max : 20 Set: 1	→		
LEFT BUTTON   RIGHT BUTTON 				
< IDNUM SELECT > [Push enter to set]	>> IDNUM SELECT << Min : 1 Set: 1 Max : 99	→		
LEFT BUTTON   RIGHT BUTTON 				
< RND.SORTER A > [Push enter to set]	>> RND.SORTER A << Min : 5 Per. Max : 250 Set: 250	→		
LEFT BUTTON   RIGHT BUTTON 				
< RND.SORTER B > [Push enter to set]	>> RND.SORTER B << Min : 5 Per. Max : 250 Set: 250	→		
LEFT BUTTON   RIGHT BUTTON 				
< RELAY TIME > [Push enter to set]	>> RELAY TIME << Min : 5 1/10s Max : 30 Set: 5	→		
LEFT BUTTON   RIGHT BUTTON 				
< COUNTER A > [Push enter to set]	< COUNTER A > Push L/R 2 sec to res.	>> COUNTER A << 0000001	→	
LEFT BUTTON   RIGHT BUTTON 				
< COUNTER B > [Push enter to set]	< COUNTER B > Push L/R 2 sec to res.	>> COUNTER B << 0000000	→	
LEFT BUTTON   RIGHT BUTTON 				
< FIX COUNTER A > [Push enter to set]	< FIX COUNTER A > Non-resettable	>> FIX COUNTER A << 0000001	→	
LEFT BUTTON   RIGHT BUTTON 				
< FIX COUNTER B > [Push enter to set]	< FIX COUNTER B > Non-resettable	>> FIX COUNTER B << 0000000	→	
LEFT BUTTON   RIGHT BUTTON 				
< MAS12 STATUS > [Push enter to set]	>> MAS12 STATUS << Pos : 1 Mag_Field : 2127	→		
LEFT BUTTON   RIGHT BUTTON 				
< MT.BRK.SPEED > [Push enter to set]	>> MT.BRK.SPEED << Min : 50 Val. Max : 100 Set: 90	→		
LEFT BUTTON   RIGHT BUTTON 				
< SYS.DIAGNOSTIC > [Push enter to set]	>> SYS.DIAGNOSTIC << Starting Diagnostic	Mag A Checking... Ok Mag B Checking... Ok Motor Checking... Ok	Side Ind A Checking... Ok Side Ind B Checking... Ok Top Ind A Checking... Ok Top Ind B Checking... Ok	→

9.2 Турникеты - калитки

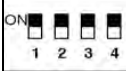
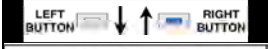
Дисплей	  				Функция
 ON 1 2 3 4	→				Экран ожидания
	 OK / ENTER BUTTON - Press To Set DIP Switch State				
 ON 1 2 3 4 TIME SEL. 6 Sec	 ON 1 2 3 4 TIME SEL. 2 Sec	 ON 1 2 3 4 TIME SEL. 12 Sec	 ON 1 2 3 4 TIME SEL. Infinite	→	Выбор времени задержки
					
 ON 1 2 3 4 EMG.DIR. A << B	 ON 1 2 3 4 EMG.DIR. A >> B	→		Направление режима Emergency	
					
 ON 1 2 3 4 CLOSE BT Different Input	 ON 1 2 3 4 CLOSE BT Same Input	→		Выбор входа кнопки закрытия	
					
 ON 5 6 7 8 MAG.SEL. A:Normal B:Normal	 ON 5 6 7 8 MAG.SEL. A:Reverse B:Normal	 ON 5 6 7 8 MAG.SEL. A:Normal B:Reverse	 ON 5 6 7 8 MAG.SEL. A:Reverse B:Reverse	→	Маг / Соленой Рабочий режим
					
 ON 5 6 7 8 IND.SEL. Normal	 ON 5 6 7 8 IND.SEL. Reverse	→		Боковой индикатор Рабочий режим	
					
 ON 5 6 7 8 NO FUNCTION	 ON 5 6 7 8 NO FUNCTION	→		Нет функции	
					
 ON 9 10 11 12 NO FUNCTION	 ON 9 10 11 12 NO FUNCTION	→		Нет функции	
					
 ON 9 10 11 12 RLY.SEL. A:N.O. B:N.O.	 ON 9 10 11 12 RLY.SEL. A:N.O. B:N.C.	 ON 9 10 11 12 RLY.SEL. A:N.C. B:N.O.	 ON 9 10 11 12 RLY.SEL. A:N.C. B:N.C.	→	Режим работы реле Н.О. / Н.З.
					
 ON 9 10 11 12 EMG.SEL. N.C.	 ON 9 10 11 12 EMG.SEL. N.O.	→		Режим Emergency Н.З. / Н.О.	
					
 ON 13 14 15 16 FOT.AL.R. F1 & F2	 ON 13 14 15 16 FOT.AL.R. Not Used	 ON 13 14 15 16 FOT.AL.R. F1 or F2	 ON 13 14 15 16 FOT.AL.R. System Passive	→	Вход фотоэлементов сигнализации
					
 ON 13 14 15 16 EXT.RLY. Only F1 & F2	 ON 13 14 15 16 EXT.RLY. All Alarms	 ON 13 14 15 16 EXT.RLY. Only Busy Out	 ON 13 14 15 16 EXT.RLY. All Alarms	→	Внешнее реле Выбор режима
					
 ON 17 18 19 20 NO FUNCTION	 ON 17 18 19 20 NO FUNCTION	→		Нет функции	
					
 ON 17 18 19 20 RND.CTRL A:Off B:Off	 ON 17 18 19 20 RND.CTRL A:Off B:On	 ON 17 18 19 20 RND.CTRL A:On B:Off	 ON 17 18 19 20 RND.CTRL A:On B:On	→	Оповещение о проходах Вкл / Откл
					
 ON 17 18 19 20 TRN.TYPE VIP	 ON 17 18 19 20 TRN.TYPE GLA	→		Тип турникета	

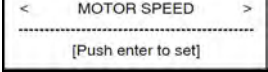
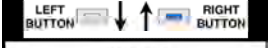
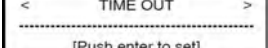
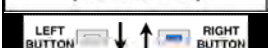
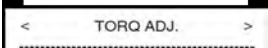
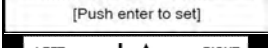
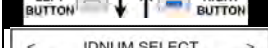
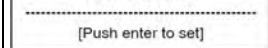
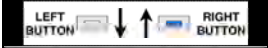
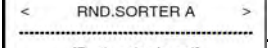
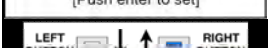
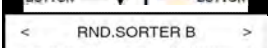
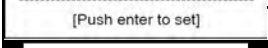
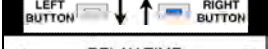
Дисплей					Функция	
	→				Экран ожидания	
	 OK / ENTER BUTTON - Press To Set Analog Parameter Settings					
	< MOTOR SPEED > [Push enter to set]	>> MOTOR SPEED << Min : 5 % Max : 100 Set: 30	→		Регулировка скорости	
	< TIME OUT > [Push enter to set]	>> TIME OUT << Min : 0 Sec. Max : 50 Set: 0	→		Доп. время задержки	
	< TORQ ADJ. > [Push enter to set]	>> TORQ ADJ. << Min : 10 Val. Max : 35 Set: 17	→		Р-ка крутящего момента	
	< IDNUM SELECT > [Push enter to set]	>> IDNUM SELECT << Min : 1 Set: 99 Max : 99	→		ID номер для связи	
	< RND.SORTER A > [Push enter to set]	>> RND.SORTER A << Min : 5 Per. Max : 250 Set: 20	→		Оповещение о проходах Выбор количества	
	< RND.SORTER B > [Push enter to set]	>> RND.SORTER B << Min : 5 Per. Max : 250 Set: 20	→		Оповещение о проходах Выбор количества	
	< RELAY TIME > [Push enter to set]	>> RELAY TIME << Min : 5 1/10s Max : 30 Set: 5	→		Выбор времени реле направления	
	< COUNTER A > [Push enter to set]	< COUNTER A > Push L/R 2 sec to res.	>> COUNTER A << 0000005	→		Сбрасываемый счетчик для направления "А"
	< COUNTER B > [Push enter to set]	< COUNTER B > Push L/R 2 sec to res.	>> COUNTER B << 0000008	→		Сбрасываемый счетчик для направления "В"
	< FIX COUNTER A > [Push enter to set]	< FIX COUNTER A > Non-resettable	>> FIX COUNTER A << 0000005	→		Несбрасываемый счетчик для направления "А"
	< FIX COUNTER B > [Push enter to set]	< FIX COUNTER B > Non-resettable	>> FIX COUNTER B << 0000008	→		Несбрасываемый счетчик для направления "В"
	< MAS12 STATUS > [Push enter to set]	>> MAS12 STATUS << Pos : 0 Mag.Field : 2072	→		Значение датчика положения для проверки	
	< MT.BRK.SPEED > [Push enter to set]	>> MT.BRK.SPEED << Min : 50 Val. Max : 100 Set: 0	→		Скорость торможения двигателем	
	< SYS.DIAGNOSTIC > [Push enter to set]	>> SYS.DIAGNOSTIC << Starting Diagnostic	Mag A Checking... Ok Mag B Checking... Ok Motor Checking... Ok	Side Ind A Checking... Ok Side Ind B Checking... Ok Top Ind A Checking... Ok Top Ind B Checking... Ok	→	Диагностика системы

KK-1302-0001 R(14) 25.03.2024

10. ГАРАНТИЯ

10.1 Условия гарантии

75 A9 x nU fl

fl *

ž

"

1. Гарантийное покрытие выражается в бесплатной поставке запасных частей.
2. Наличие запасных частей гарантируется производителем в течение десяти лет после даты изготовления оборудования.
3. Любые неисправности, возникшие в результате неправильной установки или использования, физического повреждения, несанкционированного вмешательства, модификации или ремонта, аннулируют гарантию.
4. Срок действия гарантии на детали, замененные в течение гарантийного срока, такой же, как и на изделие.
5. Компания-производитель поставит необходимые запасные части для устранения дефектов и неисправностей в течение гарантийного срока в соответствии с условиями, указанными в настоящем документе. Детали поставляются только авторизованному дилеру/сервисному центру.
6. Пользователь несет ответственность за то, чтобы любое техническое обслуживание или работы выполнялись в соответствии с условиями, изложенными в настоящем документе, должным образом, обученным квалифицированным персоналом с использованием соответствующих инструментов и оригинальных запасных частей.
7. Пользователь должен сохранять гарантийные сертификаты, серийные номера и при необходимости предъявлять их уполномоченному сервисному персоналу. При заказе запасных частей требуется указать серийный номер изделия.
8. На все продаваемые запасные части распространяется гарантия сроком на один год с даты покупки, за исключением неисправностей, возникших в результате физического повреждения, неправильной установки, неправильного использования, вмешательства и аналогичных причин, находящихся вне контроля производителя.
9. Указанные гарантийные сроки основаны на условии, что изделие правильно установлено, эксплуатируется и обслуживается в соответствии с инструкциями по установке, эксплуатации и техническому обслуживанию, изложенными в соответствующей технической документации, поставляется вместе с изделием.

10.2 Случаи, исключающие действие гарантии

1. Гарантия не распространяется на повреждения и сбои возникшие в результате обстоятельств, находящихся вне контроля производителя, включая повреждения при транспортировке, повреждения или неисправности вызванные неправильной установкой, проводкой, изоляцией, электропитанием или скачками напряжения, электромагнитными полями, продуктами, которые были модифицированы или изменены каким-либо образом, повреждения вызванные коррозией, истиранием или высокими температурами, неправильному обслуживанию, хранению, повреждению насекомыми, вредителями и/или грызунами или несчастному случаю.
2. Любое вмешательство или повреждение серийных номеров и этикеток, препятствующее идентификации изделия.
3. Любые модификации, добавление или замена комплектующих и деталей без согласования с производителем.
4. Гарантия не распространяется на фильтры, предупреждающие наклейки, износ краски и царапины, осветительные приборы, крышки и т. д., относящиеся к расходным материалам.
5. **Гарантия не распространяется на отказы, возникшие в результате любого из перечисленных ниже условий;**
 - a. Неправильное использование, злоупотребление, умышленное действие или небрежность, отсутствие технического обслуживания, неподходящие условия хранения.
 - b. Случайные повреждения, возникшие во время транспортировки, установки или в месте установки изделия.
 - c. Любые повреждения, царапины или поломки стеклянных, акриловых, поликарбонатных и т. д. деталей.
 - d. Повреждения в результате воздействия агрессивных веществ, таких как соль, соленая вода, агрессивные химикаты и абразивы.
 - e. Неисправности и повреждения, вызванные неправильной установкой, проводкой, изоляцией, коротким замыканием, скачком напряжения, неправильным применением источника питания/напряжения/фазы, неправильным заземлением, воздействием индукционного тока, электромагнитными помехами.
 - f. Техническое обслуживание, ремонт, добавление или замена деталей и аксессуаров или перемещение продукта из исходного места неуполномоченным персоналом или компанией, а также отсутствие периодического обслуживания продукта, рекомендованного производителем.
 - g. Повреждения и неисправности, связанные с доставкой, погрузочно-разгрузочными работами и установкой.
 - h. Неисправности в результате воздействия экстремальных условий окружающей среды, противоречащих заявленным техническим характеристикам изделия, таких как экстремальные температуры, влажность, неровности поверхности, ветер, наводнение, песчаные бури, ледяной и снежный покров, грязь и подобные факторы, которые могут препятствовать нормальной работе.
 - i. Повреждения и сбои, возникшие в результате использования продукта за пределами его предполагаемого назначения или ограничений.
 - j. Неисправности и повреждения, вызванные воздействием на изделие и его компоненты загрязняющих веществ, таких как вода, коррозионные вещества, песок, грязь и т. д.
 - k. Повреждения / сбои, вызванные вредителями, например, повреждение проводки и электрических компонентов грызунами.
 - l. Повреждения и неисправности, вызванные молнией, наводнением, пожаром, ураганом, землетрясением и аналогичными стихийными бедствиями.
 - m. Ущерб, возникший в результате обстоятельств, находящихся вне разумного контроля производителя или пользователя, (вооруженные конфликты, гражданские волнения, блокада, революция, восстание, мобилизация, грабежи и т. д.).
 - n. **Неисправности или повреждения, возникшие в результате несовместимых, неисправных или неправильно подключенных внешних устройств (считывателей карт, терминалов, индикаторов, устройств связи и т. д.) или питания таких устройств от платы управления или источника питания внутри изделия.**
 - o. Неисправности, вызванные попаданием воды во внутренние части изделия из-за физического повреждения, применения воды под давлением, несанкционированной модификации, неправильного монтажа и воздействия неподходящих условий окружающей среды, противоречащих заявленным техническим характеристикам изделия (класс IP).

CAME  **ÖZAK**

ГАРАНТИЙНЫЙ СЕРТИФИКАТ

МОДЕЛЬ : _____

ДАТА ПРОИЗВОДСТВА : _____

ГАРАНТИЙНЫЙ СРОК : _____

СЕРИЙНЫЙ НОМЕР : _____

ИНФОРМАЦИЯ ОБ УСТАНОВКЕ

ОРГАНИЗАЦИЯ

АДРЕС

ТЕЛЕФОН / ФАКС

E-MAIL

WEB

ДАТА УСТАНОВКИ

**ШТАМП
ОРГАНИЗАЦИИ**

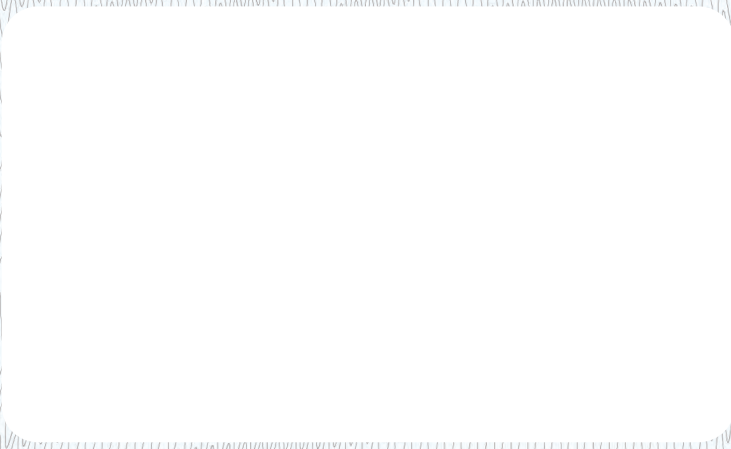

CAME  **ÖZAK**

CAME.COM

OZAK GECIS TEKNOLOJILERI

SAN. TIC. A.S.
Kosekoy, Cuhane Cd.
N:130 41080 Kartepe
Kocaeli / TURKEY
T : +90 262 373 48 48

came.com/ozak

KK-1302-0001 R(14)
25.03.2024